

# Højslev dyp falstakstein LT6

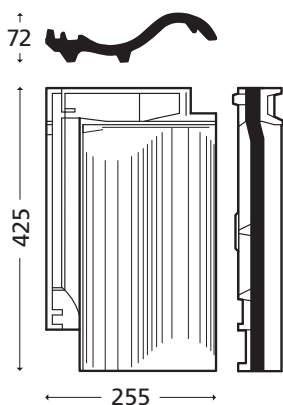

**RT 809 Rød Højslev dyp falstakstein LT6**

**RT 812 Blådempet Højslev dyp falstakstein LT6**

Min. takvinkel 20°. Skal opplegges på vanntett undertak.

**Lekteavstand**

Toleransen for lekteavstand er +/- 3 mm.

Det nevnte mål vedrørende lekteavstand er veiledende, og skal kontrolleres ved prøveopplegning.

Se Randers Tegl "Leggeanvisning" på [www.randerstegl.no](http://www.randerstegl.no)



**LT6 Falstakstein**

Lengde.	425 mm
Bredde	255 mm
Dekkebredde	210 mm
Lekteavstand	327-331 mm
Lengde under nakke	404 mm
Vekt, ca	3,2 kg
Forbruk pr. m <sup>2</sup>	14,5-14,7 stk
Antall pr. palle	180 stk

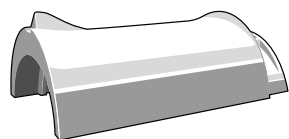

**Mønestein med horn**

Lengde, ca	430 mm
Dekkelengde ca.	370 mm
Bredde utvendig, ca.	260-270 mm
Høyde innvendig, ca.	62 mm
Vekt, ca.	4,5 kg
Antall pr. lpm, ca.	2,6 stk
Antall pr. palle	112 stk

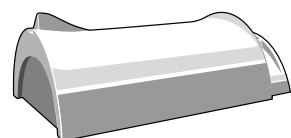

**Start mønestein med horn**

Lengde, ca	430 mm
Dekkelengde ca.	370 mm
Bredde utvendig, ca.	260-270 mm
Høyde innvendig, ca.	62 mm
Høyde utvendig, ca.	115 mm
Vekt, ca.	4,5 kg

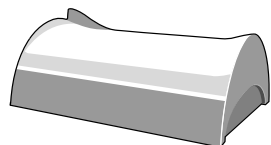

**Slutt mønestein med horn**

Lengde, ca	370 mm
Dekkelengde ca	370 mm
Bredde utvendig, ca.	260-270 mm
Høyde innvendig, ca.	62 mm
Vekt, ca.	4,5 kg

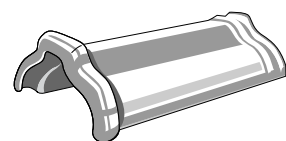

**Mønestein Gl. Silkeborg\***

Lengde, ca.	390 mm
Dekkelengde, ca.	365 mm
Bredde, utvendig, ca.	225 mm
Høyde innvendig	82 mm
Antall pr. lpm, ca.	3 stk
Antall pr. palle	126 stk

\* Kun til RT 809

**Start-mønestein Gl. Silkeborg**

**Slutt-mønestein Gl. Silkeborg**

**Y-mønestein Gl. Silkeborg**

Stor/lille	
Takvinkel	25° - 35° - 45°



**Dobbelvinge avslutning Venstre**

Lengde, ca..	425 mm
Bredde	315 mm
Dekkebredde	285 mm
Vekt, ca.	5 kg

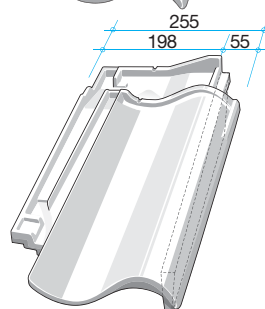

**Gavlstain Høyre**

Lengde, ca..	425 mm
Bredde	255 mm
Dekkebredde	148 mm
Vekt, ca.	4,5 kg

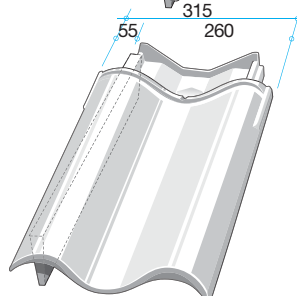

**Gavlstain Venstre**

Lengde, ca..	425 mm
Bredde	315 mm
Dekkebredde	255 mm
Vekt, ca.	5,5 kg

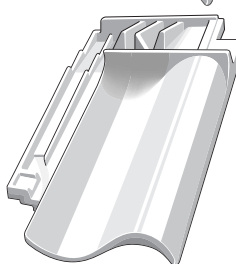

**Toppstein**

Lengde, ca.	425 mm
Bredde	255 mm
Dekkebredde	208 mm
Vekt, ca	5,2 kg

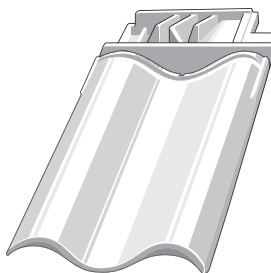

**Toppstein dobbeltvinge Venstre**

Lengde, ca.	425 mm
Bredde	315 mm
Dekkebredde	285 mm
Vekt, ca	5,5 kg

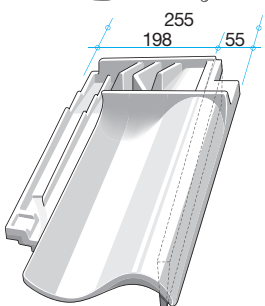

**Toppstein gavlstain Høyre**

Lengde, ca.	425 mm
Bredde	255 mm
Dekkebredde	148 mm
Vekt, ca.	4,8 kg
Forbruk	1 stk

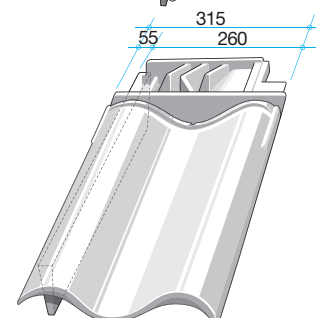

**Toppstein gavlstain Venstre**

Lengde, ca.	425 mm
Bredde	315 mm
Dekkebredde	255 mm
Vekt, ca	5,9 kg
Forbruk	1 stk

# Højslev dyp falstakstein LT6

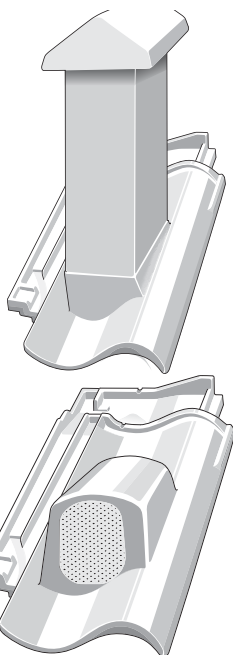

## Ventilasjonshatt tegl

Takvinkler	25° - 35° - 45°
Innvendig	100x150 mm
Utluftning, ca.	150 cm <sup>2</sup>
Høyde, ca.	450 mm

## Ventilasjonsstein med net\*

Utluftning, ca.	60 cm
-----------------	-------

\* Ikke til RT 813<sup>2</sup>

## LOBAS TAKTILBEHØR

### Stigetrinn TR LA-43 T

Farg	Rød
CC-mål	430 mm

### Infestningsbraket S-125 T til Stigetrinn

Forbruk pr. trinnrekke	1 st
------------------------	------

### Snøfang gittergelender SN GG-11

Farg	Sort og rød
Dekkebredde	1080 mm
Høyde	108 mm

### Konsol SNS-606 til gittergelender

Farg	Sort og rød
Forbruk, min. pr. gittergelender	2 st

Da avstanden mellom konsollene er avhengig av taklengde på mønet, raft, takfall, taksteinens friksjon samt snølast, anbefaler vi å foreta beregningen på [www.lobas.no](http://www.lobas.no) skjemaet finnes på side 2 i produktkatalogen.

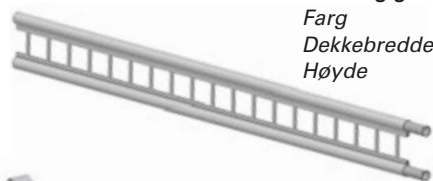
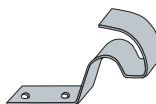
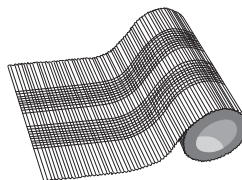
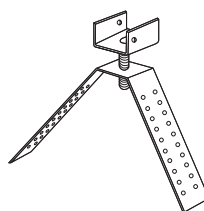
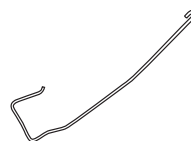

## TAKSTEINSBINDER

### Sidefalsbinder 435/115

Rustfri	
38x73 mm og 36x48 mm lekte	
Antall i pakke	250 stk

### Sidefalsbinder 435/2

38x56 mm og 36x48 mm lekte	
Antall i pakke	250 stk

### Takbinder 409/H85 S48

Rustfri	
Antall i pakke	250 stk

## MØNE-SYSTEM

### Toplektheolder

Justerbar	
Rustfri	

### Møneband med ventilasjon

Aluminium med kleber og ventilasjon	
Farger	Rød og sort
Bredde	320 mm
Lengde	500 cm
Ventilasjonsareal pr. lpm	200 cm <sup>2</sup>

### Møneklips til Mønestein med horn

Rustfri	
Antall i pose	30 stk

### Møneklips til Gl. Silkeborg

Rustfri	
Antall i pose	30 stk

### Skrue til møneklips

Rustfri	
Antall i pose	60 stk

## ANNET TILBEHØR

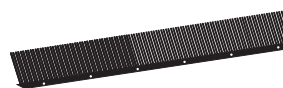

### Fuglelist

Lengde	100 cm
--------	--------



### Ventilasjonstekte med fuglelist

Lengde	100 cm
Høyde, exkl. gitter	30 mm
Ventilasjonsareal pr. lpm	200 cm <sup>2</sup>

# Avdekningstegl

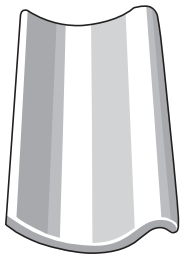

## **HØJSLEV AVDEKNINGSTEGL**

Højslev enkeltkrum.  
Naturrød og sort engobert.

### **Højslev avdekningstegl**

<i>Lengde</i>	414 mm
<i>Bredde</i>	247 mm
<i>Dekkebredde</i>	220 mm

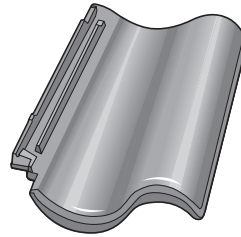

## **LAUMANS AVDEKNINGSTEGL**

Laumans vingefalstegl.  
Sort glasert og sort edel-engobert.

### **Laumans avdekningstegl**

<i>Lengde</i>	414 mm
<i>Bredde</i>	288 mm
<i>Dekkebredde</i>	237 mm

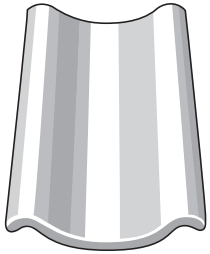

### **Dobbeltvinget Højslev avdekningstegl**

Avslutning, venstre side

<i>Lengde</i>	414 mm
<i>Bredde</i>	292 mm
<i>Dekkebredde</i>	235 mm

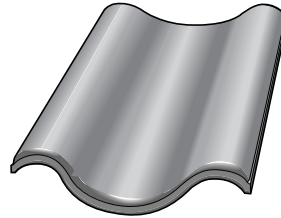

### **Dobbeltvinget Laumans avdekningstegl**

Avslutning, venstre side

<i>Lengde</i>	414 mm
<i>Bredde</i>	345 mm
<i>Dekkebredde</i>	315 mm